

## РУКОВОДСТВО ПО УСТАНОВКЕ

Модель **MSX-19/20/25TV**

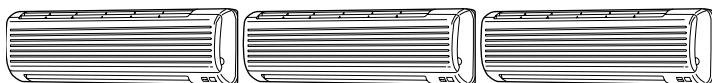

## СОДЕРЖАНИЕ

1. В ЦЕЛЯХ ОБЕСПЕЧЕНИЯ БЕЗОПАСНОСТИ ВСЕГДА СОБЛЮДАЙТЕ СЛЕДУЮЩИЕ ПОЛОЖЕНИЯ .....	90
2. ДИАГРАММА УСТАНОВКИ И ДЕТАЛИ .....	90
3. ВЫБОР МЕСТА УСТАНОВКИ .....	91
4. УСТАНОВКА НАРУЖНОГО ПРИБОРА .....	92
5. ЗАВЕРШЕНИЕ ПОДСОЕДИНЕНИЯ НАРУЖНОГО ПРИБОРОВ И ПРОБНЫЙ ПРОГОН .....	93

# 1. В ЦЕЛЯХ ОБЕСПЕЧЕНИЯ БЕЗОПАСНОСТИ ВСЕГДА СОБЛЮДАЙТЕ СЛЕДУЮЩИЕ ПОЛОЖЕНИЯ

- Пожалуйста, обеспечьте отдельный контур цепи питания для кондиционера и убедитесь в том, что к данному контуру цепи не подсоединены любые иные электроприборы. Пожалуйста, обратитесь в местный орган электроснабжения или получите от них разрешение на подключение данного оборудования к системе электропитания.
  - Перед установкой кондиционера воздуха обязательно прочитайте раздел “В ЦЕЛЯХ ОБЕСПЕЧЕНИЯ БЕЗОПАСНОСТИ ВСЕГДА СОБЛЮДАЙТЕ СЛЕДУЮЩИЕ ПОЛОЖЕНИЯ”
  - Обязательно соблюдайте меры предосторожности, изложенные ниже - в них содержатся важные с точки зрения обеспечения безопасности положения.
  - Символика, используемая в данном руководстве, имеет следующее значение:
- ⚠ **Предупреждение:** Невыполнение данного требования может привести к смертельному исходу, тяжелой травме и т.д.
- ⚠ **Осторожно:** Неправильное выполнение данной инструкции в определенных условиях может привести к тяжелой травме.
- После прочтения данного руководства, обязательно храните его вместе с РУКОВОДСТВОМ ПО ЭКСПЛУАТАЦИИ в легкодоступном месте в помещении, где данное оборудование эксплуатируется клиентом.

## ⚠ ПРЕДУПРЕЖДЕНИЕ

- Самостоятельная установка данного прибора (клиентом) запрещается. Незавершенная установка может привести к травме вследствие пожара, поражения электротоком, падения прибора или утечки жидкости. Обратитесь к специалисту по установке или к дилеру, у которого Вы приобрели данный прибор.
- Надежно устанавливайте прибор в месте, способном выдержать его вес. Установка прибора в месте недостаточной прочности может привести к падению прибора и получению травмы.
- Используйте провода указанных параметров для надежного соединения внутреннего и наружного приборов. Надежно закрепите провода в секторах соединений блока терминалов, с тем чтобы натяжение провода не передавалось в секторы соединений. Незавершенные соединения и крепление проводов могут вызвать пожар.
- Не используйте промежуточные соединения в шнуре питания или удлинитель шнура питания. Не подсоединяйте несколько приборов к одному источнику переменного тока сети электропитания. Это может привести к пожару или поражению электротоком вследствие дефекта контакта, дефекта изоляции, превышения допустимого тока в сети и т.д.
- Убедитесь в отсутствии утечки газа хладагента после завершения установки. В случае утечки газа хладагента внутри помещения и его последующего контакта с огнем тепловентилятора, отопителя помещений, печи и т.д. происходит образование вредных для здоровья веществ.
- Выполняйте установку с соблюдением правил безопасности, используя “Руководство по установке” в качестве справочника. Незавершенная установка может привести к травме вследствие пожара, поражения электротоком, падения прибора или вследствие утечки жидкости.
- Выполняйте электроработы в соответствии с инструкциями “Руководства по установке” и обязательно используйте отдельный контур сети электропитания. При недостаточной мощности сети питания и в случае незавершенных электроработ возможен пожар или поражение электротоком.
- Надежно прикрепите электрокрышку к внутреннему прибору, и сервисную панель - к наружному прибору. Если электрокрышка и сервисная панель ненадежно прикреплены соответственно к внутреннему и наружному приборам, это может привести к пожару или поражению электротоком вследствие попадания воды, пыли и т.д. внутрь приборов.
- При выполнении операций по установке обязательно используйте детали, входящие в комплект поставки прибора или детали, характеристики которых приводятся в данном руководстве. Использование дефектных деталей может привести к травме или утечке жидкости вследствие пожара, поражения электротоком, падения прибора и т.д.
- Обязательно отсоедините прибор от источника электропитания при проведении настройки печатной платы электронного управления внутреннего прибора или при проведении электроработ. Невыполнение данного требования может привести к поражению электротоком.

## ⚠ ОСТОРОЖНО

- Заземлите прибор. Запрещается подсоединять кабель заземления к газовым и водопроводным трубам, молниеотводу или проводу заземления телефонной сети. Неправильно выполненное заземление может привести к поражению электротоком.
- Запрещается установка данного прибора в местах утечки воспламеняющихся газов. При утечке и скоплении газа рядом с прибором возможен взрыв.
- В случае необходимости установите прерыватель утечки тока на землю с учетом конкретного места установки (Во влажных местах). Если прерыватель утечки тока на землю не установлен, возможно поражение электротоком.
- Надежно выполняйте трубные соединения/соединения дренажных труб в соответствии с требованиями “Руководства по установке”. В случае дефекта трубных соединений/соединений дренажных труб возможно капание воды из прибора и повреждение имущества в помещении вследствие намокания.

# 2. ДИАГРАММА УСТАНОВКИ И ДЕТАЛИ

## Перед установкой

В данном руководстве содержится только описание установки наружного блока кондиционера. Для установки внутренних блоков кондиционера, пожалуйста, обратитесь к инструкциям в руководстве по установке, прилагаемом к каждому отдельному внутреннему блоку. Любые модификации строительных конструкций, необходимые для установки данного оборудования, должны отвечать требованиям местных строительных нормативов.

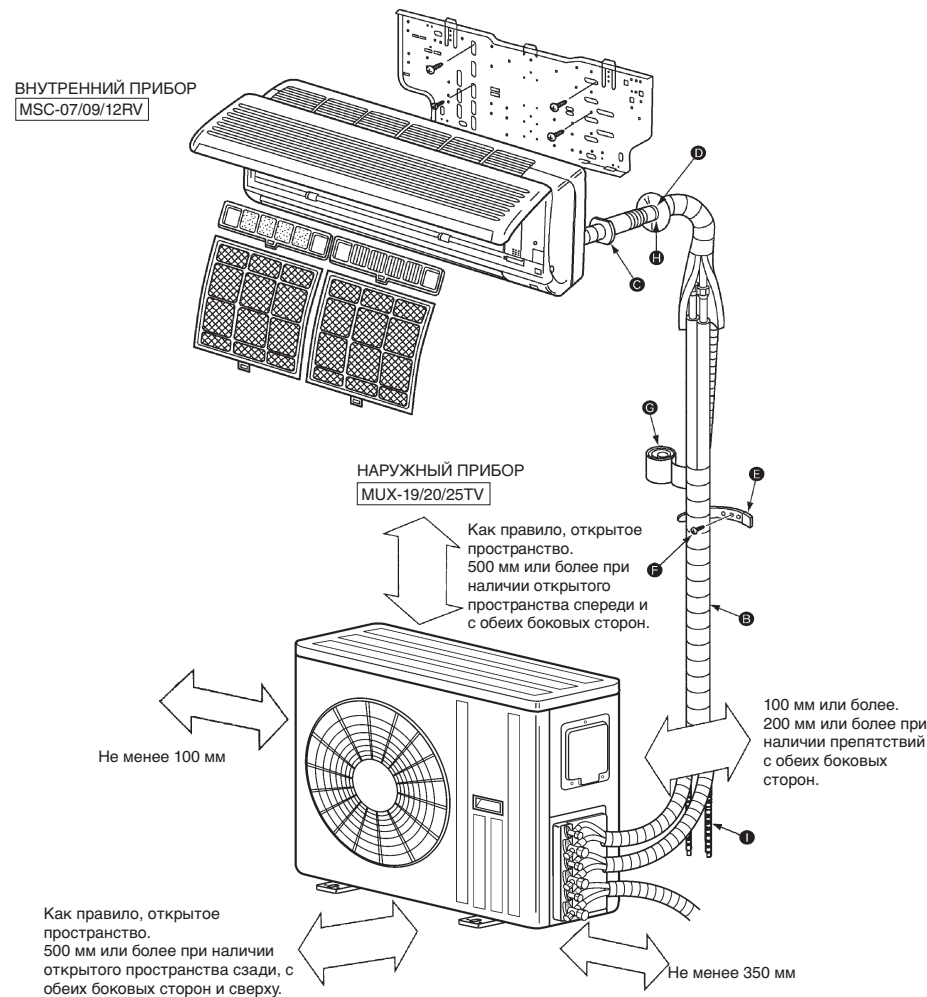

Данная диаграмма предназначена для демонстрации конфигурации дополнительных принадлежностей. Для выполнения реальной установки наружный прибор необходимо повернуть на 180°.

**Установка должна выполняться лицензированным подрядчиком в соответствии с требованиями местных нормативных актов.**

Примечание: Расстояния рядом со стрелками на рисунке выше требуются для обеспечения эффективной работы кондиционера. Устанавливайте кондиционер, по возможности, на открытом пространстве в целях облегчения в будущем работ по техобслуживанию и ремонту.

### 3. ВЫБОР МЕСТА УСТАНОВКИ

#### Детали, которые необходимо приобрести на месте

А	Провод соединения Внутреннего/ Наружного приборов (2-жильный 2,0 мм <sup>2</sup> )	1
Б	Труба удлинения	1
С	Втулка для стенного отверстия	1
Д	Крышка для стенного отверстия	1
Е	Лента для фиксирования трубы (Количество зависит от длины труб)	от 2 до 5
Ф	Шуруп крепления Е 4 × 20 мм (Количество зависит от длины труб)	от 2 до 5
Г	Лента для труб	1
Н	Замаска	1
И	Дренажный шланг (или мягкий шланг из поливинилхлорида с внутренним диаметром 15 мм или твердая труба из поливинилхлорида типа VP16)	1
Ж	Охлаждающее масло	1
К	Шнур питания (2,5 мм <sup>2</sup> )	1

- “Кол-во” указанное для деталей с Б по С в вышеприведенной таблице – это количество, требуемое для одного внутреннего блока.

#### Ограничения на установку внутреннего блока

Обратите внимание на наличие следующих ограничений моделей внутренних блоков кондиционера, которые можно подсоединять к данному наружному блоку.

- Можно подсоединять внутренние блоки модели номер 07, 09 и 12. В таблице ниже приводятся возможные комбинации с внутренними блоками, устанавливаемыми в двух или трех помещениях.

Комбинация (Модели)						
Тип 19		Тип 20			Тип 25	
возможны 1 комбинаций		возможны 2 комбинаций			возможны 1 комбинаций	
А БЛОК	Б БЛОК	А БЛОК	Б БЛОК	С БЛОК	А БЛОК	Б БЛОК
12	07	09	09	09	12	12
–	–	09	09	–	–	–

- Где он не подвержен воздействию сильных ветров.
- Где нет преград на пути движения воздушного потока и где нет пыли.
- Где прибор не подвержен воздействию дождя и прямых солнечных лучей.
- Где работа прибора и горячий воздух не мешают Вашим соседям.
- Где есть прочная стена или установочная конструкция - это помешает увеличению уровня рабочего шума или вибрации.
- Где нет риска утечки горючих газов.
- При установке прибора на высоком уровне обязательно прикрепите к прибору ножки.
- Где прибор будет расположен на расстоянии не менее 3 м от телевизионной антенны или антенны радиоприемника. (В противном случае будет наблюдаться искажение изображения или образование помех.)
- Устанавливайте прибор горизонтально.

#### ⚠ ПРЕДУПРЕЖДЕНИЕ:

**Обязательно устанавливайте блок в таком месте, которое способно выдержать его вес.**

**Установка блока в недостаточно прочном месте может привести к падению блока и причинить травму.**

#### ⚠ ОСТОРОЖНО:

**При выборе места установки избегайте следующих мест, в которых возможно появление неисправностей в работе кондиционера воздуха:**

- Где слишком много машинного масла.
- Места, где много соли, например, на морском побережье.
- Места воздействия горячих подземных источников.
- Места наличия серных газов.
- Другие места с необычными атмосферными условиями.

#### Требуемое периферическое пространство (блок: мм)

Обеспечьте требуемое пространство, указанное на приведенной ниже иллюстрации, в случае наличия препятствий рядом с прибором.

#### ⚠ ОСТОРОЖНО:

**При отсутствии открытого пространства эффективность работы кондиционера снижается, вызывая снижение мощности прибора.**

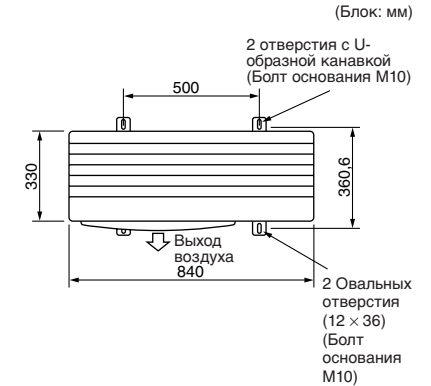

## 4. УСТАНОВКА НАРУЖНОГО ПРИБОРА

- При установке на возвышенном месте обязательно закрепите ножки блока.
- Устанавливайте блок строго горизонтально.
- Выберите удобное место установки с учетом возможности проведения техобслуживания и ремонта в будущем.

### Требуемое периферическое пространство (блок: мм)

#### Препятствия сверху

Если препятствие имеется только с задней стороны блока, наличие препятствия сверху (как показано на иллюстрации) роли не играет.

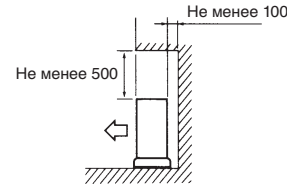

#### Свободное пространство спереди (со стороны выдува)

Если обеспечены размеры свободного пространства, указанные на рисунке, наличие препятствий с трех сторон роли не играет (при этом, однако, пространство над блоком должно оставаться открытым).

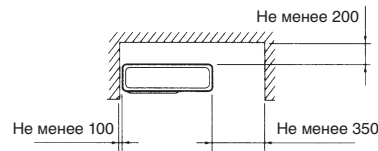

#### Препятствия спереди

В данном случае пространство сзади, с обеих боковых сторон и сверху должно оставаться открытым.

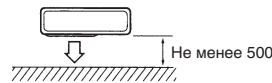

#### Сервисное пространство

Оставьте свободное сервисное пространство, как показано справа, для проведения работ по обслуживанию блока.

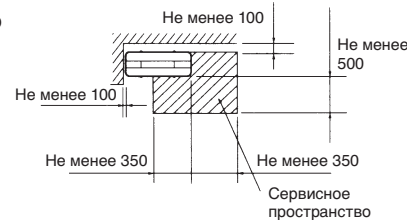

### 4-1 ПОДСОЕДИНЕНИЕ ПРОВОДА СОЕДИНЕНИЯ МЕЖДУ ВНУТРЕННИМ/ НАРУЖНЫМ ПРИБОРАМИ И ПОДСОЕДИНЕНИЕ ПРОВОДА ЭЛЕКТРОПИТАНИЯ

- Правильно подсоедините провод соединения внутреннего/наружного приборов **A** от внутреннего прибора к блоку терминалов.
- Для облегчения проведения техобслуживания в будущем оставьте припуск длины провода соединения.

- Удалите изоляцию с обоих концов провода соединения и шнура питания, как показано справа.
- Следите за тем, чтобы провод соединения не контактировал с трубами.

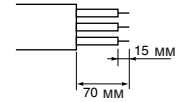

Номинальное напряжение	Мощность прерывателя	Шнур питания
230 В	20 А	2-жильный кабель 2,5 мм <sup>2</sup> , соответствующий требованиям промышленного образца 245 IEC (H05RN-F). Примечание: Подсоедините к вилке или к выключателю питания с зазором не менее 3 мм в выключенном положении для прерывания фазы источника питания.

Технические характеристики проводов соединения Внутреннего и Наружного приборов	2-жильный кабель 2,0 мм <sup>2</sup> , соответствующий требованиям промышленного образца 245 IEC (H05RN-F).
---	---

Данное руководство по установке содержит описание установки только наружного блока. При проведении установки внутренних блоков кондиционера используйте руководство по установке, прилагаемое к каждому отдельному внутреннему блоку.

#### ⚠ ОСТОРОЖНО:

- Внимательно следите за правильностью подсоединения проводов.
- Надежно заворачивайте винты блока терминалов, чтобы предотвратить их ослабление.
- После их заворачивания слегка потяните за провода, чтобы убедиться, что они неподвижны.
- При неправильном подсоединении провода соединения к блоку терминалов нормальная работа прибора невозможна.

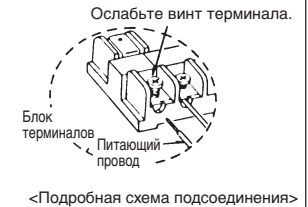

#### ⚠ ПРЕДУПРЕЖДЕНИЕ:

Обязательно надежно закрепите крышки/панель блока терминала на наружном блоке. В случае ненадежного крепления крышки возможен пожар или поражение электротоком вследствие проникновения внутрь блока пыли, влаги и т.д.

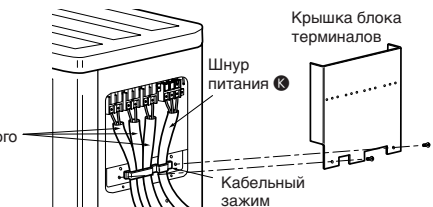
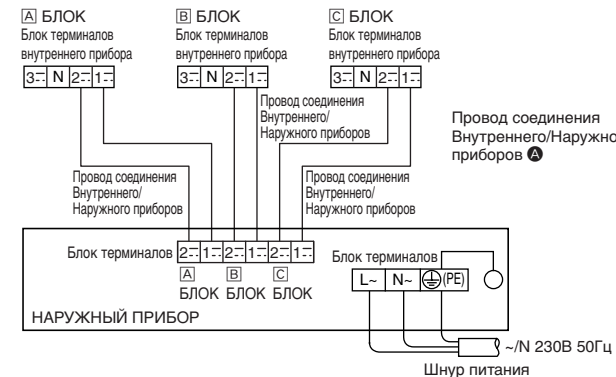

Правильно подсоединив провода соединения внутреннего/наружного приборов и шнур питания к блоку терминалов, не забудьте закрыть блок терминалов крышкой.

## 5. ЗАВЕРШЕНИЕ ПОДСОЕДИНЕНИЯ НАРУЖНОГО ПРИБОРОВ И ПРОБНЫЙ ПРОГОН

### 5-1 ДЛИНА ТРУБЫ И ПЕРЕПАД ВЫСОТЫ

<MUX-19TV/MUX-25TV>

Ограничения		
БЛОК No.	A	B
Длина трубы на каждый внутренний блок	15 м макс.	15 м макс.
Перепад высоты	10 м макс.	10 м макс.
Кол-во изгибов	10 макс.	10 макс.

<MUX-20TV>

Ограничения			
БЛОК No.	A	B	C
Длина трубы на каждый внутренний блок	15 м макс.	15 м макс.	15 м макс.
		Сумма 30 м макс.	
Перепад высоты	10 м макс.	10 м макс.	10 м макс.
		10 макс.	10 макс.
Кол-во изгибов	10 макс.	Сумма 15 макс.	

<MUX-19TV/MUX-25TV/MUX-20TV(A)>

- Регулирование количества хладагента ... Если длина трубы превышает 7 м, необходима дополнительная заправка хладагента (R-22).  
(Наружный блок заправлен количеством хладагента, достаточным для трубы длиной не более 7 м.)

<MUX-20TV(B, C)>

- Регулирование количества хладагента ... Если длина трубы превышает 10 м, необходима дополнительная заправка хладагента (R-22).  
(Наружный блок заправлен количеством хладагента, достаточным для трубы длиной не более 10 м.)

<MUX-19TV/MUX-25TV>

A БЛОК		B БЛОК	
Длина трубы (одно направление)	Количество хладагента, которое необходимо добавить	Длина трубы (одно направление)	Количество хладагента, которое необходимо добавить
До 7 м	Дозаправки не требуется	До 7 м	Дозаправки не требуется
7 – 15 м	15 г/м	7 – 15 м	15 г/м

<MUX-20TV>

A БЛОК		B БЛОК + C БЛОК*	
Длина трубы (одно направление)	Количество хладагента, которое необходимо добавить	Длина трубы (одно направление)	Количество хладагента, которое необходимо добавить
7 м	Дозаправки не требуется	10 м (B БЛОК + C БЛОК)	Дозаправки не требуется
7 – 15 м	15 г/м	10 – 30 м	10 г/м

\* Так как внутренний блок B и C находятся в одной системе хладагента, пожалуйста добавьте количество хладагента, достаточное для работы как блока B, так и блока C.

### 5-2 ВЫБОР ТРУБ НУЖНОГО ДИАМЕТРА

Диаметр труб соединения определяется типом и мощностью подсоединяемого внутреннего блока. Подберите трубы нужного диаметра для соединения внутреннего и наружного блоков в соответствии с данными нижеприведенной таблицы.

Труба	Диаметр трубы для наружного блока	Допустимый диаметр трубы соединения
	мм	мм
Для жидкости	6,35	6,35
Для газа	MSC-07RV	9,52
	MSC-09RV	9,52
	MSC-12RV	12,7

Размер клапана для наружного блока				
		Тип 19	Тип 20	Тип 25
		мм	мм	мм
A БЛОК	Труба для жидкости	ø6,35	ø6,35	ø6,35
	Труба для газа	ø12,7	ø9,52	ø12,7
B БЛОК	Труба для жидкости	ø6,35	ø6,35	ø6,35
	Труба для газа	ø9,52	ø9,52	ø12,7
C БЛОК	Труба для жидкости	—	ø6,35	—
	Труба для газа	—	ø9,52	—

### ПОДГОТОВКА К ПРОКЛАДКЕ ТРУБ

① В таблице ниже приводятся параметры труб, приобретаемых в торговой сети.

Труба	Наружный диаметр	Толщина изоляции	Изоляционный материал
	мм	мм	
Для жидкости	6,35	8	Термостойчивый пенопластик Удельная тяжесть 0,045
Для газа	9,52	8	
	12,7	8	

② Обеспечьте изоляцию 2-х труб хладагента, чтобы предотвратить образование конденсации.

③ Радиус изгиба трубы хладагента должен быть не менее 100 мм.

### ⚠ ОСТОРОЖНО:

**Обязательно используйте изоляцию указанной толщины. Излишняя толщина изоляции может привести к неправильной установке внутреннего прибора, а недостаточная толщина изоляции может вызвать капание влаги.**

## 5-3 РАЗВАЛЬЦОВКА

- Основной причиной утечки газа являются дефекты развальцовки. Правильно выполняйте развальцовку в нижеописанной процедуре.

### 1. Обрезание труб

- Правильно обрезайте трубы с помощью обрезателя труб.

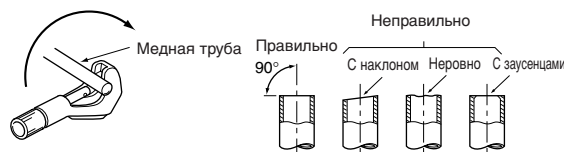

### 2. Снятие заусенцев

- Полностью удалите заусенцы с обрезанного поперечного участка трубы.
- При удалении заусенцев наклоните трубу вниз, чтобы удаленные заусенцы не попали внутрь трубы.



### 3. Насадка гайки

- Снимите гайки с фланцем, прикрепленные к внутреннему и наружному приборам, и затем насадите их на трубу после снятия заусенцев. (после развальцовки насадка гаек невозможна)

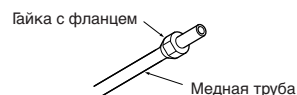

### 4. Развальцовка

- Выполните развальцовку с использованием развальцовочного инструмента, как показано справа.

Диаметр трубы мм	A мм
6,35	от 2,0 до 2,5
9,52	от 3,0 до 3,5
12,7	от 3,5 до 4,0

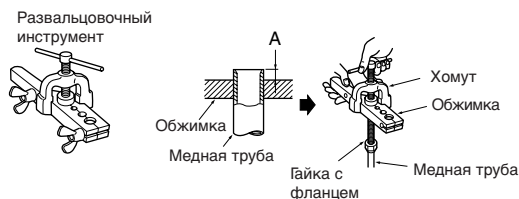

- Твердо зажмите медную трубу в обжимке, оставив выступ, указанный в таблице выше.

### 5. Проверка

- Сравните развальцовку вашей трубы с рисунком справа.
- При обнаружении дефекта на развальцовке обрежьте развальцованный участок и выполните развальцовку снова.



## 5-4 СОЕДИНЕНИЕ ТРУБ

### ① Подсоединение внутреннего прибора

Подсоедините трубы для жидкости и трубы для газа к внутреннему прибору.

- Нанесите слой охлаждающего масла на посадочную поверхность трубы.
- Чтобы выполнить соединение, совместите центр трубы и муфты, а затем рукой поверните гайку с фланцем на 3-4 оборота.
- Чтобы затянуть муфтовое соединение со стороны внутреннего блока, воспользуйтесь таблицей стандартов ниже и затяните гайку с фланцем с помощью двух гаечных ключей. Чрезмерное затягивание может повредить фланец.

Диаметр трубы мм	Момент вращения при затягивании	
	Н-м	кгс-см
6,35	от 13,7 до 17,7	от 140 до 180
9,52	от 34,3 до 41,2	от 350 до 420
12,7	от 49,0 до 56,4	от 500 до 575

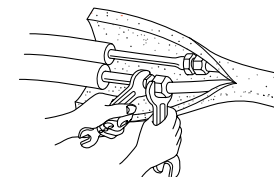

### ② Подсоединение наружного прибора

Подсоедините трубы к соединительной муфте стопорного крана тем же методом, как и при подсоединении к внутреннему блоку.

- При затягивании используйте тот же вращающий момент затягивания, как и при подсоединении к внутреннему блоку, и затяните гайку с фланцем с помощью динамометрического или гаечного ключа.

## ИЗОЛЯЦИЯ И ОБМОТКА ЛЕНТОЙ

① Оберните трубные соединения изоляцией для труб.

② Со стороны наружного прибора обязательно оберните все трубы, включая краны.

③ Используя ленту для труб, оберните трубы, начиная со входа наружного прибора.

- Зафиксируйте конец ленты для труб клейкой лентой.
- При прокладке труб над потолком, в стеновых шкафах или на участках с высокой температурой или влажностью, оберните их дополнительной изоляцией, приобретенной в продаже, для предотвращения образования конденсации.

## 5-5 ПРОДУВКА И ТЕСТ НА ГЕРМЕТИЧНОСТЬ

- За подробной информацией об использовании отводных клапанов, пожалуйста, обратитесь к руководству по эксплуатации отводных клапанов.
- Ручка Hi (высок.) на рисунке ниже не может работать во время данной операции, если она полностью закрыта.
- Выполните продувку для внутренних блоков в помещениях А и В или С.

Убедитесь в правильности соединений труб.

Подсоедините отводной клапан к сервисному порту стопорного крана (3-ходовой кран) с помощью заправочного шланга. В данный момент конец заправочного шланга с внутренним сердечником должен быть подсоединен к сервисному порту.

Убедитесь в том, что стопорный кран (2-ходовой и 3-ходовой клапаны) полностью закрыт, и затем подсоедините другой заправочный шланг к вакуумному насосу.

Полностью откройте ручку Lo (низк.) на отводном клапане, и затем включите вакуумный насос. Слегка ослабьте гайку с фланцем на стопорном кране (3-ходовой клапан) с тем, чтобы обеспечить вход воздуха. Затем вновь затяните гайку с фланцем. (Если воздух не входит, еще раз убедитесь в том, что заправочный шланг надежно подсоединен к сервисному порту.)

Произведите продувку в течение не менее 15 минут и затем убедитесь в том, что показания общего давления на измерительном отводном клапане составляют -0,101 МПа [Манометр] (-760 ммГг).

После завершения эвакуации воздуха полностью закройте ручку Lo (низк.) на отводном клапане, и затем остановите вакуумный насос.

Полностью откройте стопорный кран (2-ходовой и 3-ходовой клапаны), повернув стержень клапана влево до упора. Не применяйте силу после того, как стержни коснутся стопора.

Затяните колпачки стержней клапана на стопорном клапане (2-ходовой и 3-ходовой клапаны).

**Проверка на герметичность**  
С помощью мыльного раствора выполните проверку на герметичность как со стороны внутреннего, так и со стороны наружного блока. Убедитесь в отсутствии пузырьков в местах соединений. Появление пузырьков свидетельствует об утечке газа в данной точке.

**При утечке газа**  
Сильнее затяните гайку с фланцем на соединении. Если это не принесет желаемого результата, загерметизируйте все существующие точки утечки газа, полностью выпустите газ из сервисного порта и затем еще раз заправьте систему необходимым количеством газа хладагента из баллона.

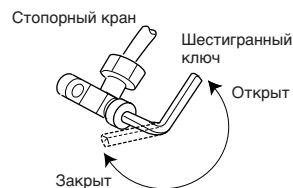
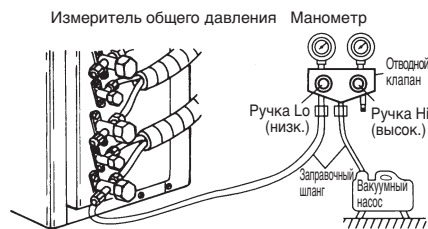

- В случае утечки газа
- Затяните гайки с фланцем на соединениях.
  - Если затягивание гаек не приведет к ликвидации утечки, отремонтируйте все участки утечки газа, выпустите газ из сервисного порта и затем еще раз заправьте систему необходимым количеством газа хладагента из баллона.

**⚠ ПРЕДУПРЕЖДЕНИЕ:**  
**При установке или перемещении блока запрещается подмешивать в систему хладагента хладагенты любого типа, кроме указанного (R-22).**  
**При попадании воздуха в систему хладагента возможен чрезмерный аномальный перегрев хладагента, способный привести к прорыву труб.**

	Момент вращения при затягивании	
	Н-м	кгс-см
Колпачок сервисного порта	от 13,7 до 17,7	от 140 до 180
Колпачок стопорного крана	от 19,6 до 29,4	от 200 до 300

## 5-6 ЗАПРАВКА ГАЗА

- 1 Так как данная модель уже содержит количество хладагента, достаточное для максимальной длины труб, дозаправки хладагента на месте установки блока не требуется.
- 2 В случае дополнительной заправки газа хладагента в систему хладагента необходимо предварительно вакуумизировать трубы хладагента и заправить необходимое количество газа, указываемое на именной табличке технических характеристик внутреннего блока.

## 5-7 ПРОБНЫЙ ПРОГОН

- Обязательно выполните пробный прогон для каждого внутреннего блока. Убедитесь в том, что каждый внутренний блок кондиционера работает правильно, обратившись к руководству по установке, прилагаемому к блоку.
- При проведении пробного прогона для всех внутренних блоков одновременно, обнаружение возможных неправильных соединений труб хладагента и проводов соединения внутреннего/наружного блоков невозможно.

### О защитном механизме повторного запуска

После остановки компрессора включается защитное устройство механизма повторного запуска, предотвращающее включение компрессора в течение 3 минут с целью защиты кондиционера воздуха.

## 5-8 ПОЯСНЕНИЯ ДЛЯ ПОКУПАТЕЛЯ

- Посоветуйте покупателю внимательно прочитать ИНСТРУКЦИИ ПО ЭКСПЛУАТАЦИИ прибора.
- С помощью ИНСТРУКЦИИ ПО ЭКСПЛУАТАЦИИ объясните покупателю, как контролировать температуру, как снимать воздушные фильтры, как вынимать или как вставлять пульт дистанционного управления в держатель пульта, как чистить прибор, какие правила предосторожности следует соблюдать при эксплуатации прибора.

Если клиента (пользователя) нет на месте, объясните содержание данных пунктов покупателю (владельцу, заведующему материально-технической частью в здании и т.д.).

This product is designed and intended for use in the residential, commercial and light-industrial environment.

The product at hand is based on the following EU regulations:

- Low Voltage Directive 73/23/ EEC
- Electromagnetic Compatibility Directive 89/336/ EEC